



ASPIRATEUR KV BILLY GOAT

Manuel d'utilisation

KV600, KV650H, KV600FB, KV650HFB

Accessoires

<p>KIT DE TUYAU D'ASPIRATEUR INTEGRE</p> <p>4"(102mm) x 7,5' (2,13m) Pour passer l'aspirateur dans des zones difficiles à atteindre.</p> <p>P/N 891125</p>	<p>SAC À DÉBRIS EN FEUTRE/MAILLE FACULTATIF</p> <p>Pour une utilisation avec des feuilles et de l'herbe dans des conditions poussiéreuses.</p> <p>P/N 891126 SAC EN FEUTRE/ 891132 SAC EN MAILLE</p>	<p>KIT DE PROTECTION D'USURE DE BUSE</p> <p>Pour utilisation pour l'augmentation de la durée de vie de votre buse en la protégeant contre les dommages.</p> <p>P/N 891127</p>	<p>KIT ROULETTE</p> <p>Pour permettre un roulement et une maniabilité faciles sur les surfaces lisses.</p> <p>P/N 891128</p>	<p>KIT BROYEUR</p> <p>Broye les feuilles, réduisant le volume total.</p> <p>P/N 891153</p>	<p>KIT DOUBLURE KV</p> <p>Augmente la durée de vie du carter en le protégeant contre les dommages.</p> <p>P/N 891134</p>	<p>COUVERCLE PROTECTEUR</p> <p>Protège la machine contre l'environnement lorsqu'elle n'est pas utilisée.</p> <p>P/N 891137</p>
--	--	---	--	--	--	--



TABLE DES MATIÈRES

SPÉCIFICATIONS ET SON/VIBRATION	3
ÉTIQUETTES D'INSTRUCTIONS	4
LISTE D'EMBALLAGE & ASSEMBLAGE	5
FONCTIONNEMENT	6
ENTRETIEN ET DÉPANNAGE	7
PIÈCES ILLUSTRÉES & LISTES DE PIÈCES	8-9



Spécifications

	KV600	KV650H	KV600FB	KV650HFB
Moteur : CP	6,0 (4,47kW)	6,5 (4,85kW)	6,0 (4,47kW)	6,5 (4,85kW)
Moteur : Type	B&S Quantum	HONDA	B&S Quantum	HONDA
Moteur : Modèle	112K020124E1	GSV190AN1L	112K020124E1	GSV190AN1L
Moteur : Capacité de carburant	1,5 qt. (1,4 L)	1,6 qt. (1,5 L)	1,5 qt. (1,4 L)	1,6 qt. (1,5 L)
Moteur : Capacité d'huile	0,63 qt. (0,6 L)	0,58 qt (0,54L)	0,63 qt. (0,6 L)	0,58 qt (0,54L)
Poids total de l'unité :	112# (50,8kg)	113# (51,3kg)	112# (50,8kg)	113# (51,3kg)
Longueur totale	59" (1,5m)	59" (1,5m)	59" (1,5m)	59" (1,5m)
Largeur totale	26,5" (0,7m)	26,5" (0,7m)	26,5" (0,7m)	26,5" (0,7m)
Hauteur totale	42,75" (1,1m)	42,75" (1,1m)	42,75" (1,1m)	42,75" (1,1m)
Pente maxi de fonctionnement	20°	20°	20°	20°
Son en conformité avec les normes 2000/14/CEE	108 dBa	109 dBa	108 dBa	109 dBa
Son au niveau des oreilles de l'opérateur	88 dBa	89 dBa	88 dBa	89 dBa
Vibrations au poste de l'opérateur	0,5 g (4,95m/s ²)	0,32 g (3,18m/s ²)	0,5 g (4,95m/s ²)	0,32 g (3,18m/s ²)

SON



L_{WA}
109 dB

NIVEAU SONORE 97 dB(a) au Poste de l'Opérateur

Des tests sonores ont été réalisés en conformité avec 2000/14/CEE, et ont été réalisés le 25/07/07 dans les conditions énumérées ci-dessous.

Le niveau de puissance acoustique indiqué correspond à la valeur la plus élevée pour tous les modèles décrits dans ce manuel. Veuillez consulter la plaque signalétique de l'appareil pour connaître le niveau de puissance acoustique de votre modèle.

Conditions générales :	Ensoleillé
Température :	88°F (31,1°C)
Vitesse du vent :	2 mph (3,8 kmh)
Direction du vent :	Sud Sud Est
Humidité :	44%
Pression barométrique :	30,07" Hg (764 mm Hg)

DONNÉES CONCERNANT LES VIBRATIONS

NIVEAU DE VIBRATION 0,5g (4,95m/s²)

Les niveaux de vibration au niveau des poignées de l'opérateur ont été mesurés dans le sens vertical, latéral et longitudinal en utilisant l'équipement d'essai aux vibrations étaloné. Les essais ont été effectués le 20/12/2007 dans les conditions énumérées ci-dessous.

Conditions générales :	Ensoleillé
Température :	47.5°F (8,6°C)
Vitesse du vent :	3 mph (4,8 kph)
Direction du vent :	Ouest
Humidité :	87%
Pression barométrique :	29,98 Hg (101,5kpa)

ÉTIQUETTES D'INSTRUCTIONS

Les étiquettes ci-dessous ont été installées sur votre Aspirateur KV BILLY GOAT®. Si'il y a des étiquettes manquantes ou endommagées, remplacez-les avant d'utiliser cet équipement. Les numéros d'articles de la liste illustrée des pièces et les numéros de pièces sont fournis pour la commodité si vous devez commander des étiquettes de remplacement. La position correcte pour chaque étiquette peut être déterminée en se référant aux numéros de figure et d'article illustrés.



**ÉTIQUETTE DANGER
GARDER LES MAINS
ET LES PIEDS À
L'ÉCART ARTICLE
#18 P/N 400424**



**ÉTIQUETTE OREILLE OÏL RESPIRATION ARTICLE
#20 P/N 890254**



**DANGER DÉBRIS VOLANTS
ARTICLE #19 P/N 810736**



**ÉTIQUETTE LIRE
GUIDE D'UTILISATION
ARTICLE
#17 P/N 890301**



**ÉTIQUETTE CARBURANT
EXPLOSIF ARTICLE
#16 P/N 400268**



**ÉTIQUETTE PARE-
ÉTINCELLES P/N 100252**

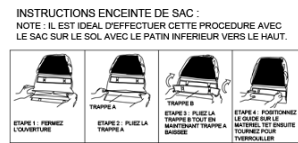

**ÉTIQUETTE DE PLIAGE DE SAC
À DÉBRIS SITUÉE SUR LE SAC**

ÉTIQUETTES MOTEUR

HONDA

■ READ OWNER'S MANUALS BEFORE OPERATION.
■ LIRE LE MANUEL D'UTILISATEUR AVANT USAGE.
■ VOR INBETRIEBNAHME UNBEDINGT
BEDIENUNGSANLEITUNG DURCHLESEN.
■ NO UTILIZAR SIN ANTES NO HABER LEIDO EL MANUAL.

AVERTISSEMENT

- Lisez et suivez les instructions de fonctionnement avant de faire fonctionner le moteur.
- L'essence est inflammable. Laissez le moteur refroidir pendant au moins 2 minutes avant le ravitaillement.
- Les moteurs émettent du monoxyde de carbone. NE PAS les faire fonctionner dans une zone fermée.

BRIGGS & STRATTON

Read Owner's Manual Before Operating.

Lire le manuel d'utilisation avant la mise en route.
Vor Inbetriebnahme Bedienungs- und Wartungsanleitung lesen.

Favor leer las instrucciones de operacion antes de operar el motor.

Consultare il Manuale Uso e Manutenzione prima dell'utilizzo.

Las Skotseleinstruktionen Innan Start.

COMMANDES DE MOTEUR



Commande des Gaz Honda



Commande des Gaz Briggs

LISTE D'EMBALLAGE

Votre Aspirateur KV Billy Goat est expédié de l'usine dans un carton, complètement assemblé, sauf pour la poignée supérieure, le sac de déchets, et l'attache de fixation rapide de sac.



LISEZ toutes les consignes de sécurité avant de monter l'unité.

PRENEZ SOIN lorsque vous retirez l'unité de la boîte ; l'Ensemble de Poignée est fixé à l'unité par des câbles et est plié.



METTEZ DE L'HUILE DANS LE MOTEUR AVANT DE DÉMARRER

SAC DE PIÈCES & DOCUMENTATION DE MONTAGE

Carte de garantie P/N-400972, Manuel d'Utilisation P/N-891203, Déclaration de Conformité P/N-891057, Attaches à Tête d'Equerre 900407 (qté 2).

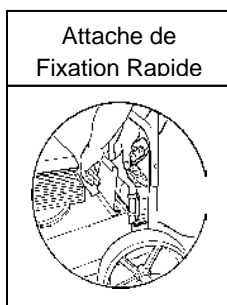
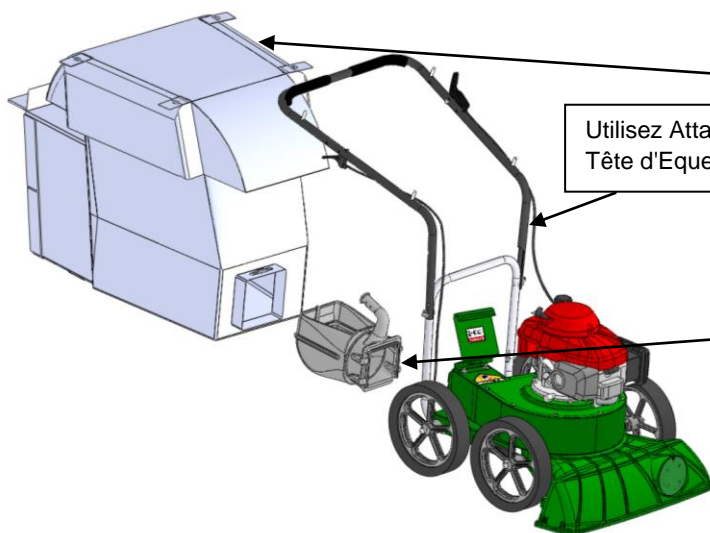

Fig. 2



Liste de pièces dans la boîte

- Sac de Débris P/N-891132
OU
Sac en Feutre P/N-891126
- Documentation Assg P/N-891123
- Connecteur Fixation Rapide P/N-890176
- Honda 6,5 GSV 190
- Briggs & Stratton 6,0 CP Quantum

MONTAGE

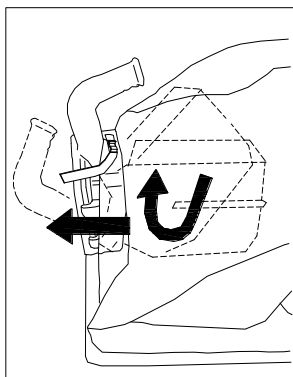

1. **ASSEMBLEZ** Soulevez la poignée supérieure (article 11), retirez les articles 34, 32 et 33 de la poignée inférieure (article 10). Attachez et fixez solidement la poignée supérieure comme indiqué en utilisant le même matériel.
2. **DEPLIEZ** le sac de déchets (article 21) et fixez le cou de sac à l'attache de fixation rapide de sac (article 12). Attachez fermement à l'échappement de carter (article 1) voir fig. 2.
3. **ATTACHEZ** la sangle de suspension de sac aux supports de sac (article 13), pré-assemblés à la poignée supérieure.
4. **CONNECTEZ** le fil de bougie.

Insérez la déconnexion rapide de l'intérieur du sac, inclinez la poignée de façon à la faire passer en premier. Ensuite faites glisser l'extrémité de raccordement à travers et serrez la sangle.

FONCTIONNEMENT

FONCTIONNEMENT D'ASPIRATEUR

REGLAGE DE HAUTEUR DE BUSE D'ASPIRATEUR : La hauteur de buse est levée et abaissée en tournant le bouton rouge près de la roue arrière gauche. La hauteur de buse doit être ajustée en fonction de la tâche à exécuter.

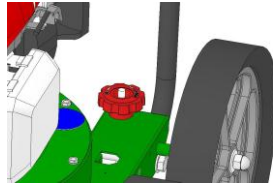

POUR RAMASSAGE MAXIMUM : Réglez la buse au plus près des débris, mais sans bloquer le flux d'air allant dans la buse. **NOTA :** N'enterrez jamais la buse dans les débris.

DEBOUCHER UNE BUSE BOUCHEE & UN ECHAPPEMENT BOUCHE : Arrêtez le moteur et attendez que l'impulseur s'arrête complètement et débranchez le fil de bougie. Tout en portant des gants durables, débouchez toute obstruction. **DANGER,** l'obstruction peut contenir des objets tranchants. Reconnectez le fil de bougie.



INSTRUCTIONS ENCEINTE DE SAC :

NOTE : IL EST IDEAL D'EFFECTUER CETTE PROCEDURE AVEC LE SAC SUR LE SOL AVEC LE PATIN INFERIEUR VERS LE HAUT.

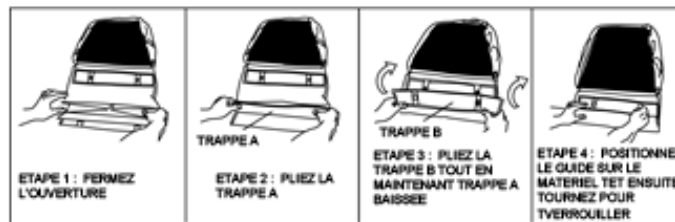

SAC DE DÉBRIS

Les sacs de débris sont des articles d'usure normaux remplaçables.

NOTA : Videz les débris régulièrement pour éviter de surcharger le sac avec plus de poids que vous pouvez soulever.

Un sac en feutre facultatif est disponible pour une utilisation là où des débris seront aspirés dans des conditions poussiéreuses (voir Accessoires Facultatifs présentés à la page 1).

NE PLACEZ PAS le sac sur ou près d'une surface chaude, tel que sur le moteur. Assurez-vous que le moteur est complètement arrêté avant de retirer ou de vider le sac.

Cet aspirateur est conçu pour ramasser les ordures, les matières organiques et d'autres débris semblables (voir Avertissements de Sécurité page 4-5).

Cependant, de nombreux aspirateurs sont utilisés là où la poussière se mélange avec les ordures. Votre appareil peut aspirer par intermittence dans des endroits poussiéreux. La poussière est la plus grande cause de performance perdue d'aspirateur.

Cependant, ces règles suivantes permettront de maintenir la capacité de votre machine à aspirer dans des conditions poussiéreuses :

- Faites fonctionner la machine du régime au ralenti au quart de régime.
- Le sac de débris doit être nettoyé plus fréquemment. Un aspirateur avec un sac doux comme un oreiller et propre aura une bonne performance de ramassage. Un aspirateur avec un sac sale et plein aura des performances de ramassage pauvres. S'il est sale, videz les débris et secouez vigoureusement le sac pour que la poussière s'en aille.
- Lavez le sac de débris sous pression si le nettoyage normal ne nettoie pas le sac complètement. Le sac doit être bien sec avant utilisation.

NOTA : D'avoir un ou plusieurs sacs de débris de rechange est un bon moyen de réduire les temps d'arrêt quand les sacs sales sont en train d'être nettoyés.

NE PAS laisser des débris dans le sac pendant le stockage.

COMPOST

Les feuilles, l'herbe et les autres matières organiques aspirées à partir de votre propre jardin peuvent être vidées dans une pile ou un composteur pour fournir de la terre enrichie pour une utilisation ultérieure comme engrais pour les jardins et les parterres de fleurs

NOTA : Laissez les copeaux verts sécher avant de les propager autour de plantes vivantes.

ENTRETIEN

ENTRETIEN PÉRIODIQUE

L'entretien périodique doit être effectué aux intervalles suivants :

Opération d'entretien	A Toutes les Utilisations (tous les jours)	Toutes les 5 heures (tous les jours)	Toutes les 25 heures
Vérifiez s'il y a des pièces lâches, usées ou endommagées.		●	
Nettoyez le sac à débris	●		
Vérifiez le serrage de sangle de sac	●		
Moteur (Voir Manuel Moteur)			
Vérifiez s'il y a des vibrations excessives.		●	

ENLÈVEMENT DE L'IMPULSEUR

1. Laissez le moteur refroidir et débranchez le fil de bougie.
2. Videz le carburant et l'huile du moteur.
3. Enlevez le sac, l'attache de fixation rapide, et la poignée supérieure. Ne pas plier, étirer, ou casser les câbles de commande, les boîtiers de commande, ou les pièces d'extrémité pendant que vous retirez les poignées.
4. Retirez la plaque supérieure du carter en enlevant les boulons autour de l'extérieur du carter.
5. En laissant le moteur fixé à la plaque supérieure, tournez-le à l'envers de sorte que l'impulseur soit sur le dessus.
6. Retirez le boulon et la rondelle frein et la rondelle d'impulseur.
7. Soulevez l'impulseur. Si l'impulseur peut glisser librement, procédez à (étape 10).
8. Placez deux pieds de biche entre l'impulseur et le carter sur les côtés opposés. Ecartez l'impulseur du moteur jusqu'à ce qu'il se desserre. Si l'impulseur grippé il peut être dégagé à l'aide d'une huile pénétrante.
9. Si l'impulseur ne se desserre pas, utilisez deux pieds de biche et tirez l'impulseur près du moyeu loin du moteur. Ceci devrait le desserrer et vous permettre de retirer l'impulseur de l'arbre. *Si l'impulseur grippé il peut être dégagé à l'aide d'une huile pénétrante.*
10. En utilisant un nouveau boulon, une nouvelle rondelle frein et une nouvelle rondelle d'impulseur, réinstallez le nouvel impulseur dans l'ordre inverse.
11. Serrez le boulon d'impulseur. Couplez le boulon d'impulseur à 33-38 Pi. Lbs. (44-51 N.m) (voir article 30 à la page 15).
12. Réinstallez le moteur sur le carter dans l'ordre inverse du démontage.
13. Remplissez de carburant et lubrifiez.
14. Réinstallez le fil de bougie.

DÉPANNAGE

Problème	Cause possible	Solution
Vibration anormale.	<ul style="list-style-type: none"> • Impulseur deserré ou déséquilibré ou moteur deserré 	<ul style="list-style-type: none"> • Vérifiez l'impulseur et remplacez-le si nécessaire. Vérifiez le moteur
N'aspirera pas ou a des performances d'aspiration faibles	<ul style="list-style-type: none"> • Sac à débris sale. Bouchon de kit tuyau manquant. • Buse ou échappement bouché. Quantité excessive de débris. • Hauteur de buse incorrecte 	<ul style="list-style-type: none"> • Nettoyez le sac à débris. Secouez le sac jusqu'à ce qu'il soit propre ou lavez. Vérifiez si le bouchon du kit tuyau est présent. Débouchez la buse ou l'échappement. Laissez l'air s'alimenter avec des débris. Réglez la hauteur de la buse de sorte qu'elle soit plus proche des débris
Le moteur ne démarre pas.	<ul style="list-style-type: none"> • Interrupteur d'arrêt en position off (arrêt). Commande des gaz en position off (arrêt). Le moteur pas en pleine position de démarrage. Plus d'essence. Mauvaise essence ou vieille essence. Fil de bougie d'allumage débranché. Filtre à air encrassé 	<ul style="list-style-type: none"> • Vérifiez les interrupteurs d'arrêt, la commande des gaz, la position de départ et l'essence. Connectez le fil de bougie. Nettoyez ou remplacez le filtre à air. Ou contactez un technicien qualifié.
Le moteur est bloqué, il ne marche plus.	<ul style="list-style-type: none"> • Les débris sont bloqués dans l'impulseur. Problème de moteur. 	<ul style="list-style-type: none"> • Voir la page 5. Contactez un revendeur de moteur pour des problèmes de moteur
La buse érafle le sol au plus bas réglage de hauteur.	<ul style="list-style-type: none"> • Hauteur de buse dérégulée 	<ul style="list-style-type: none"> • Réglez la hauteur de la buse (voir ajustement fin de hauteur de Buse pour les surfaces dures à la page 5
Trop de poussière provenant du sac.	<ul style="list-style-type: none"> • Pour aspirer les débris très sec, fragiles ou petits 	<ul style="list-style-type: none"> • Passer à un sac en feutre (voir page 1 accessoires)

DESSIN DE PIÈCES KV

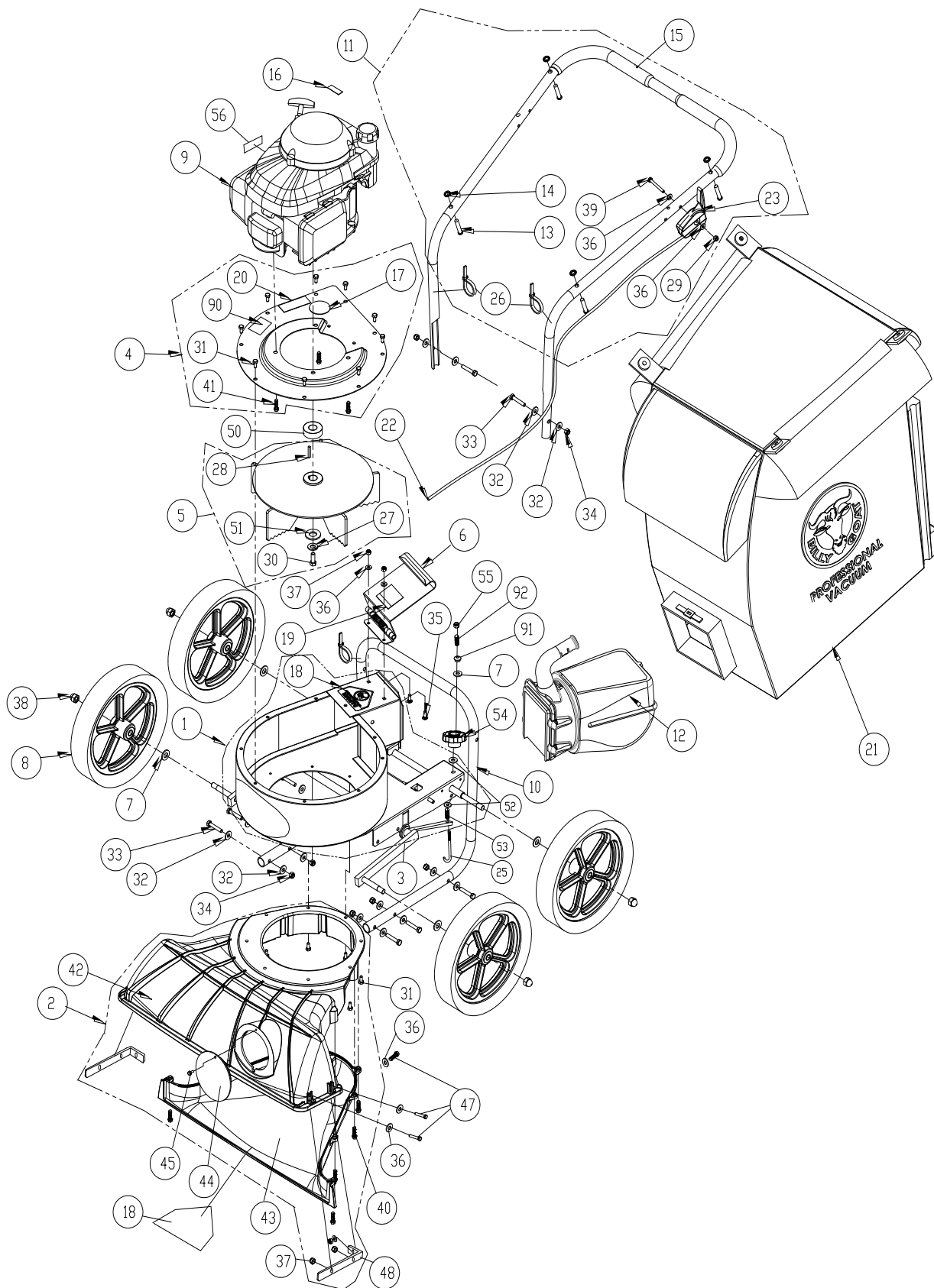



Guide d'Utilisation Push (Pousseur) KV

LISTE DES PIÈCES

ITEM NO.	DESCRIPTION	KV600/KV600FB PART NUMBER	QTY	KV650H/KV650HFB PART NUMBER	QTY
1	MAIN FRAME HOUSING NEW KD	891100-S	1	891100-S	1
2	NOZZLE ASSEMBLY TKV	891110-S	1	891110-S	1
3	AXLE W A KV MICRO	891138	1	891138	1
4	PLATE TOP ENGINE KV	891007-1-S	1	891007-1-S	1
5	IMPELLER 12.75 W A PUSH VAC	891108-S	1	891108-S	1
6	DOOR EXHAUST ASSY RAW	890148	1	890148	1
7	W ASHER 1/2" SAE Z/P	8172011	5	8172011	5
8	WHEEL ASSY 12" X 2.5" TREAD	900509	4	900509	4
9	ENGINE 6.5 HP HONDA GSV190AN1L	-	-	840069	1
	ENGINE 6.0 HP B&S	890622	1	-	-
10	LOWER HANDLE KV	891050	1	891050	1
11	HANDLE UPPER KV	891054-S	1	891054-S	1
12	QUICK DISCONNECT	890630	1	890630	1
13	PIN CLEVIS 3/8" x 2.125" LONG	520120	4	520120	4
14	RETAINER	360279	4	360279	4
15	GRIP HANDLE 1" X 9.5" LG	430342	2	430342	2
16	LABEL WARNING FUEL EN/SP	100261	1	-	-
17	LABEL READ	890301	1	890301	1
18	LABEL W ARNING DANGER	400424	2	400424	2
19	LABEL DANGER FLYING DEBRIS	810736	1	810736	1
20	LABEL EAR EYE BREATHING	890254	1	890254	1
21	BAG DEBRIS NO ZIPPER KV	891132	1	891132	1
	BAG FELT W /SKIRT (FB MODELS)	891210	1	891210	1
23	CABLE THROTTLE ASSY 42" W /CHOKE	891036	1	891027	1
25	BOLT J 3/8-16 X 6"	891071	1	891071	1
26	TY WRAP	900407	3	900407	3
27	W ASHER LOCK 3/8" ST MED	8177012	1	8177012	1
28	KEY 3/16 SQ. X 1.25	9201080	1	9201080	1
29	NUT 1/4-20 ACORN	840071	1	840071	1
30	S CREW CAP 3/8-24X1 LOCKTITE	900154	1	-	-
	S CREW CAP 3/8-24X1 1/2" GR. 8	-	-	900344	1
31	S CREW CAP 1/4 - 20 x 5/8 HWH	890359	16	890359	16
32	W ASHER 5/16 FLATW ASHER Z/P	8171003	16	8171003	16
33	S CREW CAP 5/16-18 X 1.75 ZP	8041031	8	8041031	8
34	NUT LOCK 5/16-18	8160002	8	8160002	8
35	S CREW CAP 1/4-20 X 3/4"	8041004	2	8041004	2
36	W ASHER 1/4" SAE ZP	8172007	10	8172007	10
37	NYLON INSERT LOCKNUT, 1/4-20 UNC	8160001	8	8160001	8
38	1/2-13 CAP NUT NP W /PATCH	890530	4	890530	4
39	S CREW CAP 1/4-20x2" HCS ZP	8041010	1	8041010	1
40	S CREW PLASTIC 1/4-10 X 1	891039	8	891039	8
41	S CREW 3/8 x 1 1/2 TAPTITE	890408	3	890408	3
42	NOZZLE TOP HALF KV	891002	1	891002	1
43	NOZZLE BOTTOM HALF KV	891003	1	891003	1
44	PLUG HOUSING KD LB	900146-01	1	900146-01	1
45	S CREW SELF TAPPING 10-24 X 1/2	891043	1	891043	1
46	LABEL KV PUSH	891045	1	891045	1
47	S CREWCAP 1/4-20 X 1"	8041006	6	8041006	6
48	BRACKET NOZZLE KV	891208	2	891208	2
49					
50	SPACER 1.5 OD X .875 ID X .975 THK	-	-	890616	1
51	W ASHER 1.5 OD X .453 ID X .25 THK	440153	1	440153	1
52	W ASHER 1/2" FC	8171006	2	8171006	2
53	SPRING COMPRESSION	891072	1	891072	1
54	KNOB 3/8-16 RED	891070	1	891070	1
55	NUT LOCK 3/8-16 THIN	8161042	1	8161042	1
56	LABEL SPARK ARRESTOR EN/SP	-	-	100252	1
57					
90	LABEL MADE IN U.S.A.	520116	1	520116	1
91	GROMMET FLANGE 1/2" MOLDED	830176	1	830176	1
92	SPRING COMPRESSION	400332	1	400332	1